



ATTIX 3

ATTIX 5

ATTIX 7

ATTIX 12 GALLON

ATTIX 19 GALLON



Nilfisk ALTO

Why Compromise

english	Operating Instructions.....	1-13
deutsch	Betriebsanleitung	14-26
français	Notice d'utilisation	27-39
nederlands	Gebruiksaanwijzing	40-52
italiano	Istruzioni sull'uso.....	53-65
norsk	Driftsinstruks	66-78
svensk	Bruksanvisning	79-91
dansk	Driftsvejledning	92-104
suomi	Käyttöohje.....	105-117
slovensčí	Navodilo za uporabo	118-130
hrvatski	Uputstvo za rad	131-143
slovenský	Prevádzkový návod	144-156
český	Provozní návod.....	157-169
polski	Instrukcja obsługi.....	170-182
magyar	Kezelési utasítás	183-195
русский	Руководство по эксплуатации	196-208
español	Instrucciones de manejo	209-221
português	Instruções de operação	222-234
ελληνικά	Οδηγίες λειτουργίας.....	235-247
türkçe	İşletme kılavuzu.....	248-260

ATTIX 3

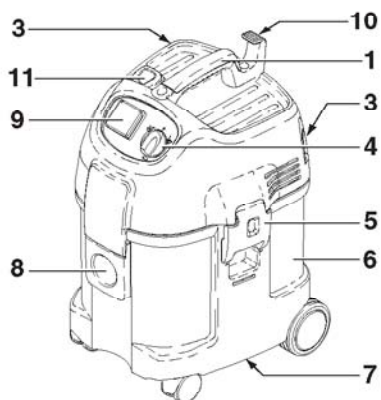

ATTIX 5

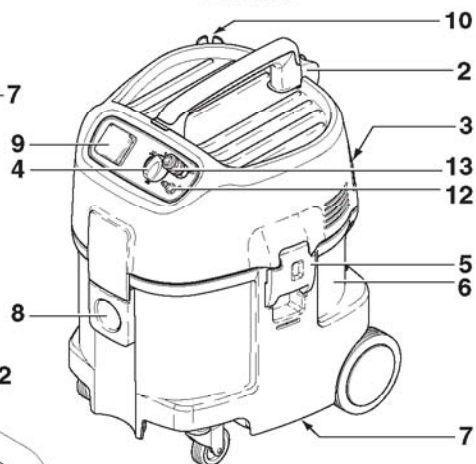

ATTIX 7

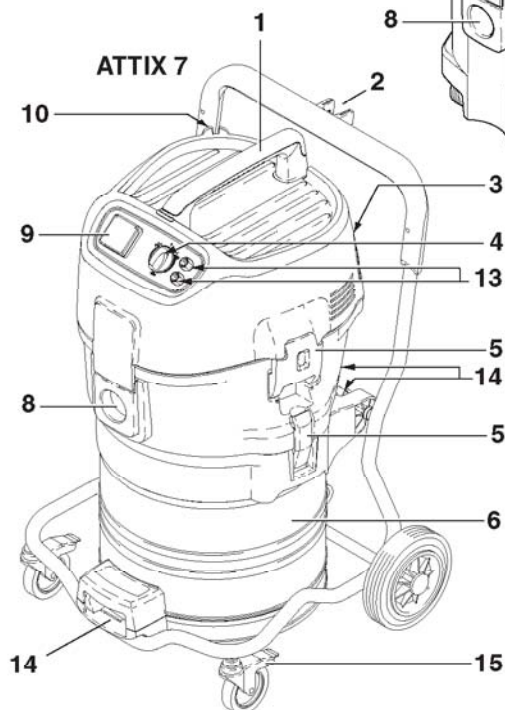

Innehåll

1 Viktiga säkerhetsinformationer	80
2 Beskrivning	2.1 Användningsområden	82
	2.2 Manöverorgan	82
3 Före idrifttagningen	3.1 Hopsättning av dammsugare	82
4 Användning / Drift	4.1 Anslutningar	83
	4.1.1 Anslutning av sugslang	83
	4.1.2 Elektrisk anslutning	83
	4.1.3 Anslutning av elapparat ¹⁾	83
	4.1.4 Anslutning av tryckluftsverktyg ¹⁾	83
	4.2 Inkoppling av dammsugare	83
	4.2.1 Strömställarläge „I“	83
	4.2.2 Strömställarläge „auto“ ¹⁾	83
	4.2.3 Sugkraftreglering ¹⁾	84
	4.3 Rensning av filterelement	84
	4.3.1 Rensning av filterelement (Push&Clean System) ¹⁾	84
	4.3.2 Rensning av filterelement (Automatic Filter Cleaning System) ¹⁾	84
5 Användningsområden och arbetsmetoder	5.1 Arbetsteknik	84
	5.1.1 Uppsugning av torra ämnen	85
	5.1.2 Uppsugning av vätska	85
6 Efter arbetet	6.1 Stänga av och förvara sugaren	85
7 Service	7.1 Serviceschema	86
	7.2 Servicearbeten	86
	7.2.1 Byte av avfallssäck	86
	7.2.2 Byte av filtersäck	86
	7.2.3 Tömma smutsbehållaren (ATTIX 3 / ATTIX 5 / 12 GAL)	87
	7.2.4 Tömma smutsbehållaren (ATTIX 7/19 GALLON)	87
	7.2.5 Byt ut filterelement (Push&Clean System) ¹⁾	87
	7.2.6 Byt ut filterelement (Automatic Filter Cleaning System) ¹⁾	88
8 Avhjälpande av störningar	89
9 Övrigt	9.1 Lämna in maskinen för återvinning	90
	9.2 Garanti	90
	9.3 Provingar och godkännanden	90
	9.4 Tekniska data	91
	9.5 Tillbehör	91
	9.6 EU-försäkran om överensstämmels	91

¹⁾ Specialtillbehör modellvarianter

1 Viktiga säkerhetsinformationer

Informationsskyltar



Innan du tar maskinen i drift ska du läsa igenom denna bruksanvisning, och där- efter förvara den så att den alltid finns till hands.



Denna symbol markerar säkerhetsinfor- mationer, som kan leda till att maskinen skadas eller slutar fungera om de inte följs.



Denna symbol markerar säkerhetsinfor- mationer, som kan orsaka person- skador om de inte följs.



Denna symbol markerar tips eller informationer, som underlättar arbetet och garanterar en säker drift.

För din egen säkerhets- skull

Maskinen får endast användas av personer som har instruerats beträffande hanteringen och som uttryckligen getts i uppdrag att utföra arbetet.

Trots att maskinen är enkel att handha, är den inte lämpad för att användas av minderåriga.

När maskinen används ska gäl- lande nationella bestämmelser

följas. Förutom bruksanvis- ningen och de arbetsmiljöfö- reskrifter som gäller i det land där maskinen ska användas, ska även allmänt accepterade yrkesrelevanta regler för sä- kerhetsteknisk och fackmässigt korrekt användning tillämpas.

Alla ur säkerhetssynpunkt be- tänkliga arbetsmetoder måste underlåtas.

Transport

Före transporten ska alla lås stängas på smutsbehållaren. Tippta inte maskinen när vätska finns i smutsbehållaren.

Lyft inte maskinen med krank- rok.

Användningsändamål och fö- reskriven användning



De maskiner som beskrivs i denna bruksanvisning är lämpade för

- yrkesmässig användning, t.ex. i hotell, skolor, sjukhus, fabriker, affärer, kontor och uthyrning

Följande material får inte sugas upp:

- hälsofarligt damm

- hett material (glödande ciga- retter, het aska osv.)
- brännbara, explosiva, ag- gressiva vätskor (t.ex. ben- sin, lösningsmedel, syror, baser osv.)
- brännbart, explosivt, damm (t.ex. magnesium- eller alu- miniumdamm osv.)

Försiktighetsåtgärder och säkerhetsföreskrifter vid an- vändningen

Före idrifttagningen

Kontrollera regelbundet att inte nätanslutningskabeln är skadad genom t.ex. sprickbildning eller åldring.

Om nätanslutningskabeln är skadad, måste denna bytas ut av Alto service eller behörig elektriker innan maskinen tas i bruk, för att förhindra att fara uppstår.

Nätanslutningskabeln får endast bytas ut mot den typ som föreskrivs i bruksanvisningen.

Skada inte nätanslutningskabeln (t.ex. överkörning, ryck, klämning).
Dra endast direkt i stickproppen när nätanslutningskabeln ska lossas från vägguttaget (dra aldrig i kabeln).

Kontrollera att maskinens tillstånd motsvarar föreskrifterna. Stickpropp och skarvdon för nätanslutningskablar måste vara minst striltäta.

Sug aldrig med skadat filterelement.

Sugning av vätskor

Vid skumbildning eller om vätska tränger ut, ska arbetet omedelbart avslutas och smutsbehållaren tömmas.

Rengör och kontrollera regelbundet den inbyggda flottören¹⁾

resp. nivåslangen¹⁾ för begränsning av vattennivån, med avseende på skador.

Anvisningar om hantering av vätskor och (hälsofarligt) damm finner du i kapitel 5.

Elutrustning

Kontrollera maskinens märkspänning innan du ansluter den till nätet. Förvissa dig om att den spänning som finns angiven på typskylten överensstämmer med den lokala nätspänningen.

Vid användning av förlängningskabel får endast det utförande användas som anges av tillverkaren, eller en ännu högre kvalitet - se avsnitt 9.4 „Tekniska data“.

Vi rekommenderar att maskinen ansluts över en jordfelsbrytare. Denna bryter strömförsörjningen om en kryptström till jord överstiger 30 mA i 30 ms, eller den får en jordkontrollströmkrets.

När förlängningskabel används, ska man ge akt på minsta ledarearea:

Kabellängd m	Area	
	<16 A	<25 A
upp till 20 m	ø1.5mm ²	ø2.5mm ²
20 till 50 m	ø2.5mm ²	ø4.0mm ²

Utförandet på alla strömförande delar (vägguttag, stickpropp och kopplingar) samt dragningen av förlängningskablar ska utföras på sådant sätt att kapslingsklassen bibehålls.

Spola aldrig av dammsugarens överdel med vatten: personfara, kortslutningsrisk.

Den senaste utgåvan av IEC-bestämmelserna ska följas.

Apparatuttag

Uttaget på maskinen får endast användas för det ändamål som föreskrivs i bruksanvisningen. Innan apparat ansluts till apparatuttaget:

1. Stäng av dammsugaren
2. Stäng av den apparat som ska anslutas

OBS!

För de apparater som är anslutna till apparatuttaget ska resp. apparats bruksanvisning och säkerhetsföreskrifterna i dessa beaktas.

Service, rengöring och reparationer

Utför endast de servicearbeten som beskrivs i bruksanvisningen.

Innan maskinen rengörs eller service utförs, ska principiellt alltid stickproppen dras ut.

¹⁾ Specialtillbehör modellvarianter

svensk **Tillbehör och reservdelar**

Använd endast borstar som levererats med maskinen eller som föreskrivs i bruksanvisningen. Används andra borstar kan det inverka på säkerheten.

Använd endast Alto originaltillbehör och reservdelar (se kapitel 9.5). Används andra delar kan det inverka på säkerheten.

2 Beskrivning

2.1 Användningsområden

De i denna bruksanvisning beskrivna industridammsugarna är om de används på avsett

sätt lämpliga för uppsugning av torrt, ej brännbart damm och ej brännbara vätskor.

2.2 Manöverorgan

En illustration finns på utviksbladet längst fram i denna instruktionsbok.

- 1 Handtag
- 2 Sugrörshållare
- 3 Tillbehörshållare
- 4 Strömställare med sugkraftreglering¹⁾
- 5 Låsklammer
- 6 Smutsbehållare

- 7 Grepp för tömning av behållare¹⁾
- 8 Inloppets anslutning.
- 9 Apparatuttag¹⁾
- 10 Kabelkrok
- 11 Knapp för filterrengöring¹⁾
- 12 Anslutning för tryckluftförsörjning¹⁾
- 13 Anslutning för tryckluftverktyg¹⁾
- 14 Låsning av behållare¹⁾
- 15 Styrhjul med broms

3 Före idrifttagningen

3.1 Hopsättning av dammsugare

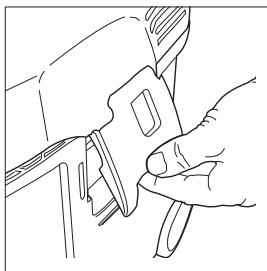

1. Nätkontakten får då inte vara ansluten till ett strömuttag.
2. Öppna låsklämmorna (2) och tag av dammsugarens överdel.
3. Tag ut tillbehörsdelarna ur smutsbehållaren och förpackningen.
4. Lägg i filtersäcken i behållaren enligt instruktionen (se text på filtersäcken).

VIKTIGT!

Tryck fast filtersäckens muff hårt på inloppsfästet.

5. Sätt på dammsugaröverdelen och lås låsklämmorna.

MÄRK!

Se till att låsklämmorna sitter i korrekt läge.

6. Montera sugrörshållaren¹⁾ ca 20 cm från det undre förlängningsrörets underkant som visas i bilden.



Några tillbehörsdelar levereras i förpackningen eller ligger inpackade i behållaren och måste avlägsnas före första idrifttagningen. Först måste då sugöverdelen lyftas bort. Stickproppen får ännu inte ha stickits in i ett uttag.

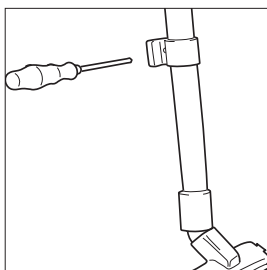

4 Användning / Drift

4.1 Anslutningar

4.1.1 Anslutning av sugslang

1. Anslut sugslangen.

4.1.2 Elektrisk anslutning

Den driftspänning som finns angiven på typskylten måste stämma överens med nätspänningen.

1. Ge akt på att dammsugaren är avstängd.
2. Tryck in anslutningskabelns stickpropp i ett skyddjordat uttag, installerat enligt föreskrift.

4.1.3 Anslutning av elapparat¹⁾



Innan du vrider omkopplaren till läge „auto“ måste du förvissa dig om att den anslutna elapparaten är avstängd.

Enligt föreskriven användning, får endast dammtekniskt kontrollerade dammbildande apparater anslutas. Maximal effekt på den elapparat som ska anslutas: se avsnitt 9.4 „Tekniska data“.

1. Anslut elapparaten till apparatuttaget vid manöverpanelen

4.1.4 Anslutning av tryckluftsverktyg¹⁾



Innan du vrider omkopplaren till läge „auto“ måste du förvissa dig om att den verktyget är avstängd.

Kontrollera drifttrycket för det verktyg som skall anslutas: se tabellen „Tekniska data“.

1. Anslut tryckluftsverktyget till den övre snabbkopplingen på manöverpanelen.
2. Anslut tryckluftsförsörjningen till den nedre insticksnippeln.

4.2 Inkoppling av dammsugare

4.2.1 Strömställarläge „I“

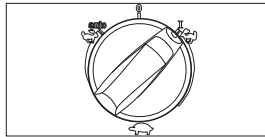

1. Vrid strömställaren till läge „I“. Sugmotorn startar.

4.2.2 Strömställarläge „auto“⁽¹⁾



Innan du vrider omkopplaren till läge „auto“ måste du förvissa dig om att den verktyget är avstängd.

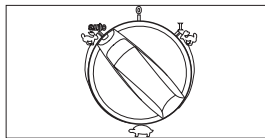

1. Vrid strömställaren till läge „auto“. Sugmotorn startar när den anslutna elapparaten slås på.
2. Efter avstängning av elapparaten förblir sugaren inkopplad ännu ett kort moment, för att det damm som finns kvar i sugslangen ska transporteras till filtersäcken.

¹⁾ Specialtillbehör modellvarianter

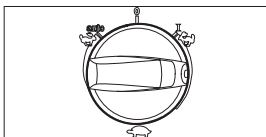
svensk **4.2.3 Sugkraftreglering¹⁾**

Med sugkraftregleringen kan varvtalet och därmed sugeffekten varieras.

Detta möjliggör en exakt anpassning av sugeffekten till olika suguppgifter.

4.3 Rensning av filterelement**4.3.1 Rensning av filterelement (Push&Clean System)¹⁾**

När sugeffekten försvagas:

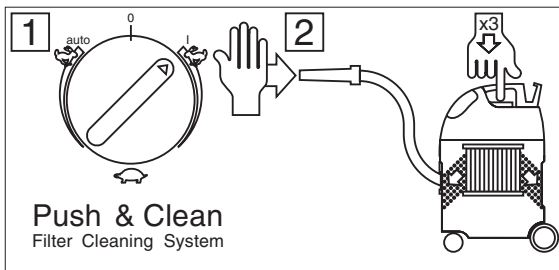

1. Ställ in sugkraftregleringen på maximal effekt.
2. Stäng munstyckets eller sugslangens öppning med handflatan.
3. Tryck in knappen för filterrengöring tre gånger. Genom den luftström som då uppstår, rensas filterelementets lameller från avlagrat damm.

4.3.2 Rensning av filterelement (Automatic Filter Cleaning System)¹⁾

För att konstant hög sugförmåga ska kunna garanteras, rensas filterelementet automatiskt under drift. Vid extremt stark nedsmutsning av filterelementet rekommenderar vid en fullrensning:

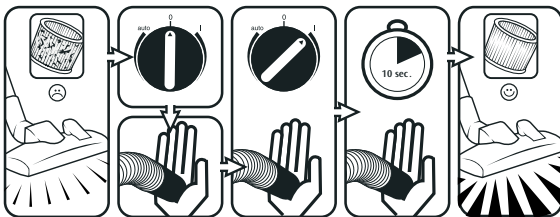

1. Stäng av dammsugaren.
2. Stäng igen munstyckets eller sugslangens öppning med handflatan.
3. Vrid strömställaren till läge „1“ och låt sugaren arbeta i ca 10 sekunder med igensatt sugslangsöppning.

5 Användningsområden och arbetsmetoder

5.1 Arbetsteknik

Kompletterande tillbehör, sugmunstycken och sugslangar kan, om de används korrekt, förstärka rengöringseffekten och minska arbetsinsatsen vid rengöringen.

Effektiv rengöring när man genom att beakta några få riktlinjer, i kombination med egna erfarenheter inom speciella områden.

Här hittar du några grundläggande tips.

5.1.1 Uppsugning av torra ämnen

FÖRSIKTIGHET!
Det är förbjudet att suga upp brännbart material.

Före uppsugningen av torrt material bör man alltid lägga i en sopsäck i behållaren (beställningsnr se kapitel 9.5 „Tillbehör“). Det uppsugna materialet kan sedan bortskaffas på enkelt och hygieniskt sätt.

Efter uppsugning av vätska är filterelementet fuktigt. När filterelementet är fuktigt täpps det till snabbare om torrt material sedan sugs upp. Av denna orsak skall filterelementet tvättas av och torkas eller bytas ut mot ett nytt torrt filterelement innan torrt material sugs upp.

5.1.2 Uppsugning av vätska

SE UPP!
Brännbara vätskor får inte sugas upp.

Före uppsugning av vätskor måste principiellt filtersäcken/avfallssäcken avlägsnas och flottörens¹⁾ resp. vattennivåbegränsningens¹⁾ funktion kontrolleras (se avsnitt 7.2.4 resp. 7.2.5 „Byte av filterelement“).

Användning av ett separat filterelement eller filtersil rekommenderas.

Vid skumbildning ska arbetet omedelbart avslutas och behållaren tömmas.

För att reducera skumbildningen bör skumbegränsare Alto Foam Stop användas (best.nr, se avsnitt 9.5 „Tillbehör“).

6 Efter arbetet

6.1 Stänga av och förvara sugaren

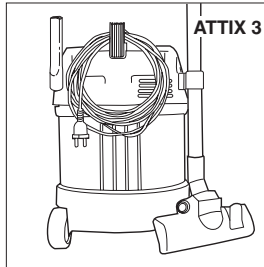

1. Stäng av dammsugaren och dra ut nätkontakten ur vägguttaget.
2. Rulla upp anslutningsladdan och häng upp den på sladdkroken. Sätt fast sugrör/sugmunstycke (specialtillbehör) på tillbehörshålaren.
3. Töm behållaren, rengör dammsugaren.
4. Efter vätskeuppsugning: ställ dammsugarens överdel för sig så att filterelementet kan torka.
5. Ställ dammsugaren i ett torrt utrymme ej åtkomlig för obehöriga.

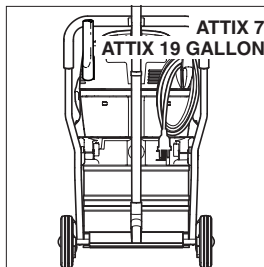
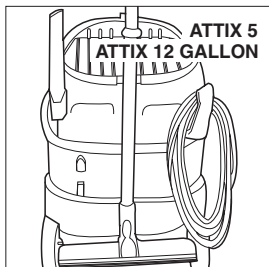

¹⁾ Specialtillbehör modellvarianter

7 Service

7.1 Serviceschema

		Efter arbetet	Vid behov
7.2.1	Byte av avfallssäck		●
7.2.2	Byte av filtersäck		●
7.2.3	Tömma smutsbehållare efter uppsugning av vätskor (ATTIX 3 / ATTIX 5 / 12 GAL)	●	
7.2.4	Tömma smutsbehållare efter uppsugning av vätskor (ATTIX 7 / 17 GAL)	●	
7.2.5	Byte av filterelement (Push&Clean System) ¹⁾		●
7.2.6	Byte av filterelement (Automatic Filter Cleaning System) ¹⁾		●

7.2 Servicearbeten

7.2.1 Byte av avfallssäck



Tryck upp filtersäckens muff kraftigt på inloppets anslutning.

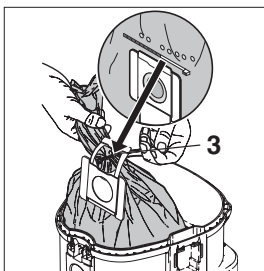
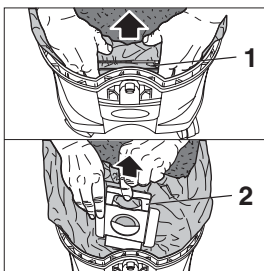

1. Öppna låsklammerna och lyft bort sugöverdelen från smutsbehållaren.
2. Dra av avfallssäckens muff (1) försiktigt från inloppets anslutning.
3. Stäng avfallssäckens muff med spjället (2).
4. Stäng avfallssäckens med ett kabelband (3).
5. Uppsugen smuts ska omhändertas enligt gällande lagar.
6. Lägg in en ny filtersäck i den rengjorda behållaren enligt bifogad anvisning.

7.2.2 Byte av filtersäck



Tryck upp filtersäckens muff kraftigt på inloppets anslutning.

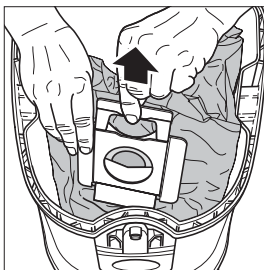

1. Öppna låsklammerna och lyft bort sugöverdelen från smutsbehållaren.
2. Dra av avfallssäckens muff försiktigt från inloppets anslutning.
3. Stäng avfallssäckens muff med spjället.
4. Uppsugen smuts ska omhändertas enligt gällande lagar.
5. Lägg in en ny filtersäck i den rengjorda behållaren enligt bifogad anvisning.

7.2.3 Tömma smutsbehållaren (ATTIX 3 / ATTIX 5 / 12 GAL)

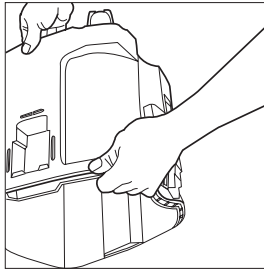

1. Lyft bort sugöverdelen från smutsbehållaren. svensk
 2. Fatta tag i handtaget på smutsbehållarens undersida med enda handen och töm ut uppsugen smuts.
 3. Uppsugen smuts ska omhändertas enligt gällande lagar.
 4. Rengör behållarens kant innan sugöverdelen sätts ner.
- Innan sugslangen skjuts in på nytt:
5. Rengör inloppets anslutning och slangens muff.

7.2.4 Tömma smutsbehållaren (ATTIX 7/19 GALLON)

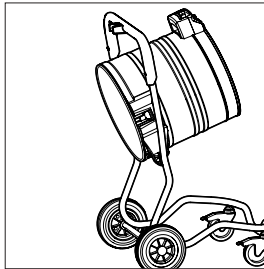

1. Lyft bort sugöverdelen från smutsbehållaren.
2. Lossa låsklammerna (1) och demontera mellanringen (2) från behållaren.
3. Dra handtagets spak (3) uppåt och tippa behållaren.
4. Töm ut uppsugen smuts.
5. Uppsugen smuts ska omhändertas enligt gällande lagar.

eller:

1. Öppna behållarens lås (4).
2. Lyft upp behållaren i handtaget (5) ur ramen.
4. Töm ut uppsugen smuts.
5. Sätt ner den tomma behållaren i ramen och spärra låsen (4).
6. Uppsugen smuts ska omhändertas enligt gällande lagar.



Tömning efter uppsugning av vätskor: Ta av mellanringen, eftersom full tätningssäkerhet endast kan garanteras under sugning. Efter tömningen: Rengör behållarens kant samt tätningarna i mellanring och sugöverdel innan dessa monteras tillbaka. Om tätning eller spår är smutsiga eller skadade sjunker sugförmågan. Innan sugslangen skjuts in på nytt: Rengör inloppets anslutning och slangens muff.

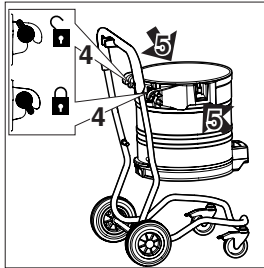

7.2.5 Byt ut filterelement (Push&Clean System)¹⁾

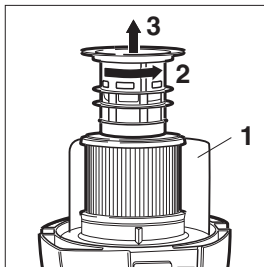

1. Ta bort sugöverdelen från smutsbehållaren och lägg ned den med filterelementet uppåt. Ställ inte sugöverdelen på deflektorn (1).
2. Vrid filterstödkorgen moturs och drag av den (2,3).
3. Tag försiktigt av filterelementet.

¹⁾ Specialtillbehör modellvarianter

svensk

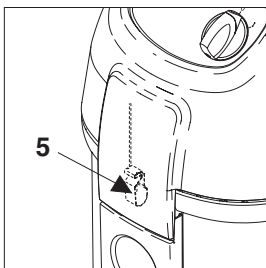
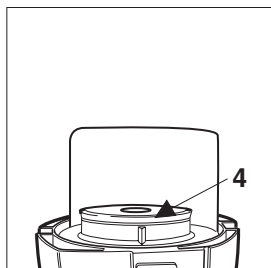

Sug aldrig utan filter!

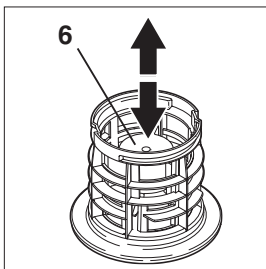

4. Rengör filtertätningen (4). Kontrollera den med avseende på skador och byt ut om nödvändigt.
5. Kontrollera antistatik-klämman (5) med avseende på skador. Låt om nödvändigt Alto-kundtjänst byta ut den.
6. Kontrollera flottörens (6) funktion:
När filterkorgen vänds skall flottören röra sig fritt fram och tillbaka.
7. Sätt på ett nytt filterelement.
8. Sätt på filterstödkorgen och läs den ordentligt genom att vrida den medurs.
9. Bortskaffa det gamla filterelementet enligt gällande bestämmelser.

7.2.6 Byt ut filterelement (Automatic Filter Cleaning System)¹⁾

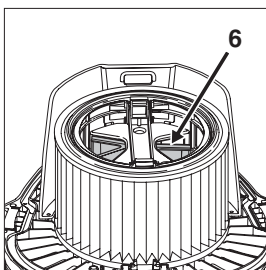
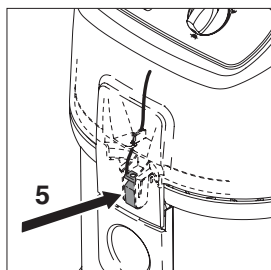
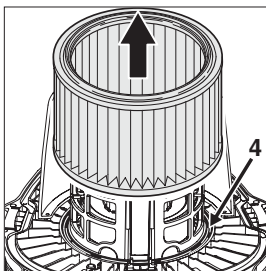
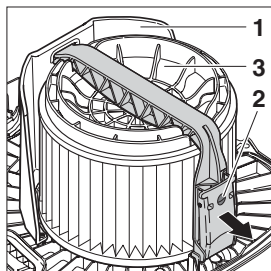

1. Ta bort sugöverdelen från smutsbehållaren och lägg ned den med filterelementet uppåt. Ställ inte sugöverdelen på deflektorn (1) och skada inte filterelementet.
2. Öppna bygelhandtaget (2) och ta bort bygeln.
3. Ta bort filterspännskivan (3).
4. Ta försiktigt av filterelementet.
5. Rengör filtertätningen (4). Kontrollera den med avseende på skador och byt ut om nödvändigt.
6. Kontrollera antistatikklämman (5) med avseende på skador. Låt om nödvändigt Alto-kundtjänst byta ut den.
7. Kontrollera styrspjällets (6) filterrengöringsfunktion. Styrspjället skall röra sig fritt fram och tillbaka.



Sug aldrig utan filter!

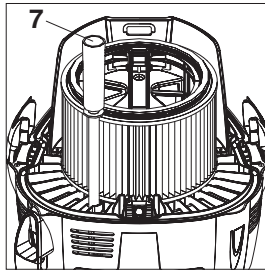

8. Rengör nivåslangen (7).
9. Sätt på ett nytt filterelement.
10. Sätt tillbaka filterspännski-
van. Se till att den är korrekt
placerad.
11. Sätt tillbaka bygel och stäng
bygelhandtaget.
12. Bortskaffa det gamla filte-
relementet enligt gällande
bestämmelser.

8 Avhjälpande av störningar

Störning	Orsak	Åtgärd
‡ Motorn startar inte	<ul style="list-style-type: none"> > Säkringen i nätanslutningens uttag har utlöst > Överbelastningsskydd har utlöst. > Självavstängande kolborste är utsliten 	<ul style="list-style-type: none"> • Koppla in nätsäkringen. • Slå ifrån sugaren, låt den kylas av ca 5 minuter. Kan inte sugaren kopplas in på nytt, kontakta Alto-servicestation. • Låt Alto service byta ut kolborstarna
‡ Motorn startar inte i läge för automatik	<ul style="list-style-type: none"> > Elverktyg defekt eller inte riktigt anslutet. > Elverktygets effektförbrukning är för låg 	<ul style="list-style-type: none"> • Kontrollera elverktygets funktion resp. • Beakta en minsta effektförbrukning av P >40 W.
‡ Försämrade sugeffekt	<ul style="list-style-type: none"> > Sugkraftregleringen är inställd på för låg sugeffekt. > Sugslang/munstycke igensatt. > Filtersäcken är full. > Filterelementet är igensatt. > Automatic Filter Cleaning System¹⁾: Rensningsmekanismen defekt 	<ul style="list-style-type: none"> • Ställ in sugkraften enligt avsnitt 4.2.3 „Inställning av sugkraftreglering“. • Rengör sugslang/munstycke. • Se avsnitt 7.2.2 „Byte av filtersäck“ • Se avsnitt 4.3 „Rensa filterelement“ resp. 7.2.5+7.2.6 „Byte av filterelement“ • Tillkalla Alto-service
‡ Ingen sugeffekt vid våtsugning	<ul style="list-style-type: none"> > Behållaren full (flottören stänger sugöppningen) 	<ul style="list-style-type: none"> • Koppla ifrån maskinen. Töm behållaren
‡ Sugaren stängs av vid våtsugning	<ul style="list-style-type: none"> > Behållaren full 	<ul style="list-style-type: none"> • Koppla ifrån maskinen. Töm behållaren
‡ Spänningsvariationer.	<ul style="list-style-type: none"> > För hög impedans i spänningsförsörjningen. 	<ul style="list-style-type: none"> • Man behöver inte räkna med spänningsvariationer över 7%, om impedansen vid anslutningspunkten är $\leq 0.15 \Omega$.

¹⁾ Specialtillbehör modellvarianter

9 Övrigt

9.1 Lämna in maskinen för återvinning

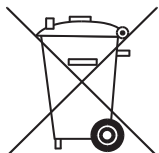

Den uttjänta maskinen ska omedelbart göras oanvändbar.

1. Dra ut stickproppen och klipp av anslutningskabeln.

Kasta aldrig elmaskiner i hushållssoporna!

Enligt EU-direktiv 2002/96/EG om avfall som utgörs av eller innehåller elektriska och elektroniska komponenter måste dessa samlas in separat och tillföras en miljövänlig återvinning.

Vid frågor ber vi dig kontakta kommunförvaltningen eller närmaste återförsäljare.

9.2 Garanti

Vad garanti beträffar gäller våra allmänna affärsvillkor. Vi förbehåller oss rätten att införa tekniska ändringar.

9.3 Provningar och godkännanden

Eltekniska kontroller skall utföras enligt direktiven i gällande arbetsskyddsföreskrifter (Tyskland VBG4) samt enligt DIN VDE 0701 del 1 och del 3.

Enligt DIN VDE 0702 krävs att dessa kontroller utförs med regelbundna mellanrum samt efter utförd reparation eller modifiering.

Dammsugaren är typgodkänd enligt IEC/EN 60335-2-69.

9.4 Tekniska data

		ATTIX 3 / 5 / 7				ATTIX 12 GALLON	ATTIX 12 GALLON RDF EC 12 GALLON AS/E	ATTIX 12 GALLON RDFD 12 GALLON AS/PE	ATTIX 19 GALLON 19 GALLON AS/PE2
		EU	CH, DK	GB230/240V	GB 110V	US 120 V			
Nätspänning	V	230		230/240	110	120			
Nätfrekvens	Hz	50/60				60			
Nätsäkring	A	16	10	13	16	15			
Anslutningseffekt	W (HP)	1200				1000 (1.4)	840 (1.1)	940 (1.3)	1040 (1.4)
Anslutningsvärde för apparatuttag	W (HP)	2400	1100	1800	560	-	600 (0.8)	500 (0.7)	400 (0.5)
Total anslutningseffekt	W (HP)	3600	2300	3000	1760	1000 (1.4)	1440 (1.9)		

		ATTIX 350-01	ATTIX 360-11 360-21	ATTIX 550-01 550-11 MOBIL 550-21 / 590-21 560-21 / 560-31	ATTIX 12 GALLON 12 GALLON RDF EC 12 GALLON AS/E 12 GALLON RDFD 12 GALLON AS/PE	ATTIX 751-01 / 751-11 751-21 / 761-21 XC 791-21	ATTIX 19 GAL 19 GAL AS/PE2
Luftflöde (max.)	l/min (cfm)	3600 (127)					
Undertryck (max.)	Pa (in)	23000 (93)				23000 (93) 25000 (100) ²⁾	23000 (93)
Ljudtrycksnivå på mätyta, 1 m avstånd EN 60704-1	dB(A)	62			60	64	
Ljudnivå vid arbete	dB(A)	59					
Nätanslutningskabel: Längd	m (ft)	7.5			7.5 10.0 (GB)	7.5 (25)	
Nätanslutningskabel: Typ		H05RRR-F 2x0.75	H05RRR-F 3x1.5	H05RRR-F 3x0.75 H05RRR-F 3x1.5 ¹⁾	SJTJW-A AWG 18/3 ³⁾ SJTJW-A AWG 14/3	H05RRR-F 3x1.5 H07BQ-F 3x2.5	SJTJW-A AWG 14/3
Skyddsklass		II		I			
Kapslingsklass		IP X4					
Avstörningsgrad		EN 55014-1					
Behållarens volym	l (gal)	27		45 (12)	70 (19)		
Bredd	mm (in)	380		476 (19)	580 (23)		
Djup	mm (in)	390		506 (20)	605 (24)		
Höjd	mm (in)	570		655 (26)	970 (38)		
Vikt	kg (lb)	10		14 / 16 ¹⁾	25 / 27 ³⁾ (56/60)		

¹⁾ ATTIX 560-21/-31, ATTIX 12 GALLON RDFD, ATTIX 12 GALLON AS/PE
²⁾ ATTIX 791-21
³⁾ ATTIX 761-21 XC / 19 GALLON AS/PE2
⁴⁾ ATTIX 12 GALLON

9.5 Tillbehör

Beteckning	Best.nr				
	ATTIX 3	ATTIX 5 12 GAL 12 GAL RDF	ATTIX 560-21/-31 12 GAL RDFD 12 GAL AS/PE EC12 GAL AS/E	ATTIX 751 19 GAL	ATTIX 761 19 GAL AS/PE2
Filtersäck (5 styck)	302000449	302000527	-	302001484	-
Avfallssäck (5 styck)	302000804	302000728	302000728	302001480	302001480
Filterelement	302000461 11753 (ZA)	302000461 11753 (ZA)	302000726	302000461 11753 (ZA)	302000726
Dukfilter	302000606	302000525	-	-	-

Beteckning	Best.nr
Filtersil	15475
Alto-Foam-Stop (6 x 1 l)	8469

9.6 EU-försäkringen om överensstämmelse

 EU-försäkringen om överensstämmelse	
ALTO Deutschland GmbH Guido-Oberdorfer-Strasse 2-8 D-89267 Bellenberg	
Produkt:	Dammsugare för våt och torr användning
Typ:	ATTIX 350-01 / 360-11 / 360-21 ATTIX 550-01 / 550-11 MOBIL / 550-21 ATTIX 560-21 / 560-31 / 590-21 ATTIX 751-01 / 751-11 / 751-21 / 761-21 XC / 791-21
Beskrivning:	110/230-240 V-, 50/60 Hz
Masiniens konstruktion motsvarar följande gällande bestämmelser:	EG maskindirektiv 98/37/EG EG läggspänningsdirektiv 73/23/EG EG direktiv EMC 89/336/EG
Tillämpade harmoniserade standarder:	EN 12100-1, EN 12100-2 EN 60335-1 EN 60335-2-69 EN 55014-1, EN 55014-2, EN 61000-3-2
Tillämpade nationella standarder och tekniska specifikationer:	DIN EN 60335-1 DIN EN 60335-2-69
 Dipl.-Ing. Wolfgang Neuwkamp Provingar och godkännanden Bellenberg, 28.10.2004	

¹⁾ Specialtillbehör modellvarianter

Nilfisk ALTO

Why Compromise

www.nilfisk-alto.com

HEADQUARTER

DENMARK

Nilfisk-Advance Group
Sognevej 25
2605 Brendby
Denmark
Tel.: (+45) 43 23 81 00
Fax: (+45) 43 43 77 00
E-mail: mail@nilfisk-advance.dk

SALES COMPANIES

AUSTRALIA

Nilfisk-ALTO
48 Egerton St.
PO box 6046
Silverwater NSW 2128
Australia
Tel.: (+61) 2 8748 5966
Fax: (+61) 2 8748 5960

AUSTRIA

Nilfisk-Advance GmbH
Nilfisk-ALTO
Metzgerstrasse 68
A-5101 Bergheim bei Salzburg
Tel.: (+43) 662 456 400-0
Fax: (+43) 662 456 400-34
E-mail: info@nilfisk-alto.at
www.nilfisk-alto.at

BELGIUM

Nilfisk-ALTO
Division of Nilfisk-Advance n.v.s.a.
Dornveld/Spere Business Park
Industrie Asse 3, nr 11 – bus 41
1731 Zellik-Asse
Belgium
Tel.: (+32) 02 467 60 50
Fax: (+32) 02 466 61 50
E-mail: info.be@nilfisk-alto.com

CANADA

Clarke Canada
Part of the Nilfisk-Advance Group
4080 B Sladeview Crescent, Unit 1
Mississauga, Ontario L5L 5Y5
Canada
Tel.: (+1) 905 569 0266
Fax: (+1) 905 569 8586

CZECH REPUBLIC

ALTO Česká republika s.r.o.
Zateckých 9
14000 Praha 4
Czech Republic
Tel.: (+420) 24 14 08 419
Fax: (+420) 24 14 08 439
E-mail: info@alto-cz.com

DENMARK

Nilfisk-ALTO
Division of Nilfisk-Advance A/S
Industrivej 1
9560 Hadsund
Denmark
Tel.: (+45) 72 18 21 00
Fax: (+45) 72 18 21 11
E-mail: salg@nilfisk-alto.dk
E-mail: service@nilfisk-alto.dk
www.nilfisk-alto.dk

Nilfisk-ALTO Food Division
Division of Nilfisk-Advance A/S
Blytækkervej 2,
9000 Aalborg
Denmark
Tel.: (+45) 72 18 21 00
Fax: (+45) 72 18 20 99
E-mail: scania.technology@nilfisk-alto.dk
www.nilfisk-alto.com

FRANCE

Nilfisk-ALTO
ALTO France SAS
Aéroparc 1, 19 rue Icare
67960 Entzheim
France
Tel.: (+33) 3 88 28 84 00
Fax: (+33) 3 88 30 05 00
E-mail: info@nilfisk-alto.fr
www.nilfisk-alto.com

GERMANY

Nilfisk-ALTO
Division of Nilfisk-Advance AG
Guido-Oberdorfer-Str. 10
89287 Bellenberg
Germany
Tel.: (+49) (0) 180 5 37 37 37
Fax: (+49) (0) 180 5 37 37 38
E-mail: info@nilfisk-alto.de
www.nilfisk-alto.de

GREECE

Nilfisk-Advance SA
8, Thoukididou str.
164 52 Argouripolis
Greece
Tel.: (+30) 210 96 33443
Fax: (+30) 210 96 52187
E-mail: nilfisk-advance@clean.gr

HOLLAND

Nilfisk-ALTO
Division of Nilfisk-Advance BV
Camerstraat 9
NL-1322 BB Almere
Tel.: (+31) 36 5460 760
Fax: (+31) 36 5460 761
E-mail: info@nilfisk-alto.nl
www.nilfisk-alto.nl

HONG KONG

Nilfisk-Advance Ltd.
2001 HK Worsted Mills Ind'l Bldg.,
31-39 Wo Tong Tsui St.
Kwai Chung, Hong Kong
Tel.: (+852) 2427 5951
Fax: (+852) 2487 5828

HUNGARY

Nilfisk-Advance Kereskedelmi Kft.
II. Rákóczi Ferenc út 10
2310 Szigetzentmiklos-Lakihegy
Hungary
Tel.: (+36) 24 475 550
Fax: (+36) 24 475 551
E-mail: info@nilfisk-advance.hu
Sales: ertesitesites@nilfisk-advance.hu
Service: service@nilfisk-advance.hu
www.nilfisk-advance.hu

ITALY

Nilfisk-ALTO
Divisione di Nilfisk-Advance A/S
Località Novella Terza
26862 Guardamiglio (LO)
Italy
E-mail: d.puglia@nilfisk-advance.it

JAPAN

Nilfisk-Advance, Inc.
1-6-6 Kita-shinyokohama, Kouhoku-ku,
Yokohama, 223-0059
Japan
Tel.: (+81) 45 548 2571
Fax: (+81) 45 548 2541

MALAYSIA

Nilfisk-Advance Sdn Bhd
Sd 14, Jalan KIP 11
Taman Perindustrian KIP
Sri Damansara
52200 Kuala Lumpur
Malaysia
Tel.: (+60) 3 603 6275 3120
Fax: (+60) 3 603 6274 6318

NORWAY

Nilfisk-Advance AS
Bjørnerudevein 24
1266 Oslo
Norway
Tel.: (+47) 22 75 17 70
Fax: (+47) 22 75 17 71
E-mail: info@nilfisk-alto.no
www.nilfisk-alto.no

PEOPLE'S REPUBLIC OF CHINA

Nilfisk-Advance (Shenzhen) Ltd
Block 3, Unit 130, 1001 Honghua Road
Int. Commercial & Trade Center
Futian Free Trade Zone
518038 Shenzhen P.R. China
Tel.: (+86) 755 8359 7937
Fax: (+86) 755 8359 1063

POLAND

Nilfisk-Advance Sp. Z.O.O.
05-800 Pruszków
ul. 3-go MAJA 8
Poland
Tel.: (+48) 22 738 37 50
Fax: (+48) 22 738 37 51
info@nilfisk-alto.pl
www.nilfisk-alto.pl

PORTUGAL

Nilfisk-ALTO
Division of Nilfisk-Advance Lda
Sintra Business Park
Zona Industrial da Abrunheira
Edifício 1, 1º A
P-2710-089 Sintra
Tel.: (+35) 808 200 537
Fax: (+35) 121 911 2679
E-mail: mkt@nilfisk-advance.es
www.nilfisk-alto.com

RUSSIA

Nilfisk-Advance LLC
127015 Moscow
Vyatskaya str. 27, bld. 7
Russia
Tel.: (+7) 495 783 96 02
Fax: (+7) 495 783 96 03
E-mail: info@nilfisk-advance.ru

SINGAPORE

Nilfisk-Advance Pte. Ltd.
Nilfisk-ALTO Division
40 Loyang Drive
Singapore 508961
Tel.: (+65) 6 759 9100
Fax: (+65) 6 759 9133
E-mail: sales@nilfisk-advance.com.sg

SPAIN

Nilfisk-ALTO
Division of Nilfisk-Advance S.A.
Torre D'Arca
Paseo del Rengle, 5 Pl. 10
E-08302 Mataró
Tel.: (+34) 902 200 201
Fax: (+34) 93 757 8020
E-mail: mkt@nilfisk-advance.es
www.nilfisk-alto.com

SWEDEN

Nilfisk-ALTO Sverige AB
Member of Nilfisk-Advance Group
Aminogatan 18, Box 4029
S-431 04 Mölndal
Sweden
Tel.: (+46) 31 706 73 00
Fax: (+46) 31 706 73 40
E-mail: info@nilfisk-alto.se
www.nilfisk-alto.se

TAIWAN

Nilfisk-Advance Taiwan Branch
No. 5, Wan Fang Road
Taipei
Taiwan, R.O.C.
Tel.: (+886) 227 002 268
Fax: (+886) 227 840 843

THAILAND

Nilfisk-Advance Co. Ltd.
89 Soi Chokechai-Ruummitr
Viphavadee-Rangsit Road
Ladyao, Jatuchak, Bangkok 10900
Thailand
Tel.: (+66) 2 275 5630
Fax: (+66) 2 691 4079

TURKEY

Nilfisk-Advance Profesyonel Temizlik
Ekipmanları Tic. AŞ.
Necla Cad. No. 48
Yenisahra /Kadiköy
Istanbul
Turkey
Tel.: (+90) 216 470 08 – 60
Fax: (+90) 216 470 08 – 63
www.nilfisk-advance.com

UNITED KINGDOM

Nilfisk-ALTO
Division of Nilfisk-Advance Ltd.
Bowerbank Way
Gillwilly Industrial Estate
Penrith Cumbria CA11 9BQ
Great Britain
Tel.: (+44) (0) 1768 868995
Fax: (+44) (0) 1768 864713
E-mail: sales@nilfisk-alto.co.uk
www.nilfisk-alto.co.uk

VIETNAM

Nilfisk-Advance Representative Office
No. 46 Doc Ngu Str.
Ba Dinh Dist.
Hanoi
SR, Vietnam
Tel.: (+84) 4 761 5642
Fax: (+84) 4 761 5643
E-mail: nilfisk@vnn.vn

USA

ALTO Cleaning Systems Inc.
Part of the Nilfisk-Advance Group
12249 Nations Ford Road
Pineville, NC 28134 USA
Tel.: (+1) 704 971 1240
Fax: (+1) 704 971 1241
E-mail: info@altocsi.com

Clarke

2100 Highway 265
Springdale, AR 72764
USA
Tel.: (+1) 479 750 8450
Fax: (+1) 479 750 4540
E-mail: customerservice@clarkeus.com
www.ClarkeUS.com

Clarke American Sanders

2100 Highway 265
Springdale, AR 72764
USA
Tel.: (+1) 479 750 1000
Fax: (+1) 479 750 4540
E-mail: customerservice@americansanders.com
www.AmericanSanders.com

American Lincoln

1100 Haskins Road
Bowling Green, OH 43402
USA
Tel.: (+1) 419 352 7511 option 2
Fax: (+1) 419 373 4221
E-mail: customerservice@americanlincoln.com
www.AmericanLincoln.com